

 **MADE IN  
SPAIN**

 **NIKROM**  
GRUPO GRANITA

**NIKROM**





**MIKROM**



## UN MODELO PARA CADA NECESIDAD

*A model for every need.*

*Un modèle pour chaque besoin.*



• BÁSICO •

• ÚNICO •

• STILE •

• LU 564 •

• CÚPULA •



• LAVAUTENSILIOS •



• TRENES DE ARRASTRE •





## LA EXPERIENCIA NOS AVALA

**NIKROM** es el fruto de un minucioso estudio y muchos años de experiencia.

Hemos tomado conocimientos desde nuestros comienzos, hace muchos años, primero con la distribución de las mejores marcas italianas de lavado y después con el desarrollo de nuestros propios productos.

Por eso nuestro eslogan: "nada es por casualidad".



## MÁQUINAS ROBUSTAS

Una construcción hecha a conciencia, con los mejores materiales y profesionales cualificados.

Garantizamos la máxima fiabilidad de nuestros productos mediante las certificaciones y controles constantes.



## EVOLUCION CONTINUA

Nuestra filosofía es la de la evolución continua.

Desde la fase del diseño y posteriormente con los test diarios, desarrollamos constantemente nuevas soluciones para alcanzar la excelencia.



## NIKROM... SINÓNIMO DE CALIDAD

Experiencia, estudio, dedicación y mucho cariño es la fórmula "Fabricado en España" para competir con las mejores marcas mundiales, sin complejos.

## NIKROM, LAVAVAJILLAS SOSTENIBLES

Los lavavajillas **Nikrom** marcan una gran diferencia con respecto a las marcas tradicionales.

Actualmente el bajo consumo y escasa emisión de residuos son fundamentales para la sostenibilidad.

La calidad del lavado no se obtiene con mayor consumo si no, con un análisis profundo que consiga garantizar más por menos.

Ese ha sido nuestro objetivo y ahí están nuestros resultados.



## EFICIENCIA ENERGÉTICA Y AHORRO EN CONSUMO

**Nikrom** le garantiza el aclarado, sin apenas presión, con el consumo más bajo de agua y de energía eléctrica.

La consecuencia es que con nuestras máquinas puede ahorrar de 500€ a 1000€ al año.

Nadie le puede hacer una propuesta semejante.



## UN ACABADO ÓPTIMO

Sólo unas máquinas de bajo consumo pueden garantizar una rápida recuperación de la temperatura tras cada lavado.

Así al finalizar el aclarado, las copas se secan rápidamente, y quedaran perfectas.



## LAVADO HIGIÉNICO CERTIFICADO

Normativas como DEKRA, SASO, CE... y prestigiosos laboratorios avalan la higienización de nuestros lavavajillas y nos permiten su exportación a países muy exigentes o en instalaciones "sensibles" como hospitales, colegios o residencias.





## MÁQUINAS MUY SEGURAS

La protección del usuario es otra de nuestras prioridades, garantizando su seguridad ante una toma de tierra deficiente. También protegemos a la máquina frente agresiones externas como la espuma, el vapor, la depresión... evitando averías.

- Su particular sistema TURBO de lavado "a presión" unido al diseño y material de sus brazos ofrecen al consumidor un inmejorable lavado y aclarado.



## CÓMODA GESTIÓN POST VENTA

Un fácil acceso al mantenimiento y componentes polivalentes se traducen en una mínima inversión en recambios y ágil respuesta de mantenimiento.

Conscientes de lo importante que es la atención post venta, la gestión de los recambios es otro de nuestros puntos fuertes.

Conscientes de lo importante que es la atención post venta, la gestión de los recambios es otro de nuestros puntos fuertes.



## UN MODELO PARA CADA SECTOR Y NECESIDAD

Cubrimos todos los segmentos, desde la pequeña cafetería hasta la gran colectividad, pasando por obradores de panadería, pastelería, cárnicos.

Modelos básicos o sofisticados, con y sin descalcificación, con y sin bomba de desagüe, pero siempre con la misma calidad.

La mayor y mejor producción con el menor consumo y espacio.



## 5 LÍNEAS DE LAVADO

**Nikrom** cuenta con 5 líneas de lavavajillas:

**Basic E:** Lavaplatos, lavavasos y cúpulas dirigidos a cafetería y restaurantes de producción baja-media

**Único MP:** Mismos elementos pero para locales de alta producción

**Stile CZ:** Dirigida a locales de alta producción y que además valoren el control pormenorizado de las temperaturas y sistemas.

**Lavautensilios:** Especiales para obradores donde se trabaje con mucha grasa o utensilios grandes, bandejas...

**Trenes:** Hechos para satisfacer las necesidades de los grandes hoteles, salones de banquete, cuarteles y otras colectividades.

## LA GRAN VENTAJA DE LAS MÁQUINAS CON DESCALCIFICADOR INCORPORADO

- El agua en muchas ocasiones contiene minerales e impurezas que impiden un perfecto acabado, especialmente de la cristalería. Más del 95% lo provoca la cal.
- La inmensa mayoría de las poblaciones tiene agua dura que alcanza en ocasiones más de 50 °DF.
- Instalar un lavavajillas sin tratar la cal es condenarlo a:
  - Un cristal blanquecino.
  - Un consumo de luz elevado.
  - Una vida corta de la máquina.
- Sin duda alguna, el descalcificador incorporado es la solución óptima, porque:
  - Es cómoda: sólo tiene que cargar de sal la botella y pulsar [similar al doméstico].
  - Es efectiva: elimina 20/25°DF.
  - Es económica: no hay que ir comprando cartuchos periódicamente. El descalcificador durará tanto como dure la máquina.

Si la dureza es superior a 30°C, eliminará el resto con un jabón para aguas semiduras: poco agresivo y más económico que el de aguas duras.



## DATOS DE INTERÉS Y CONSEJOS PARA MOD. "D"

### Data of interest and advices / données d'intérêt et conseils

- Modelo "D" Reduce. Model "D" Reduces. Model "D" Réduit. **20°/25° F**
- Regeneración Mod. "D" / Regeneration / Régénération
- Duración / Duration / Durée: **20'/30'**
- Consumo sal / Salt consumption / Consommation du sel: **150 gr.**
- Capacidad botella sal / Salt bottle capacity / Capacité bouteille de sel: **1 kg.**
- Presión "Bar" / Pressure / Pression: **2 min/3 max.**



MODEL	De 10 a 25° F	De 10 a 25° F	De 35 a 45° F	Más de 45° F
1500	CADA 4 DÍAS	CADA 3 DÍAS	CADA 2 DÍA	CADA 2 DÍA
2000	EVERY 4 DAYS	EVERY 3 DAYS	EVERY 2 DAYS	EVERY 2 DAYS
360	CHAQUE 4 JOURS	CHAQUE 3 JOURS	CHAQUE 2 JOURS	CHAQUE JOURS
500	CADA 3 DÍAS	CADA 2 DÍAS	CADA DÍAS	CADA DÍAS
600	EVERY 3 DAYS	EVERY 2 DAYS	EVERY DAY	EVERY DAY
700	CHAQUE 3 JOURS	CHAQUE 2 JOURS	CHAQUE JOURS	CHAQUE JOURS

**MUY IMPORTANTE:** en los modelos "D" cargar siempre la sal a través del embudo que se suministra en dotación dado que si entra en contacto con el acero lo oxida.  
**VERY IMPORTANT:** in the "D" models, always load the salt through the funnel that is supplied as supplied, if it comes into contact with the steel it is oxidizes.  
**TRÈS IMPORTANT:** dans les modèles "D", chargez toujours le sel à traveis l'entonnoir fourni, car s'il entre en contacte avec l'acier, il se rouille.



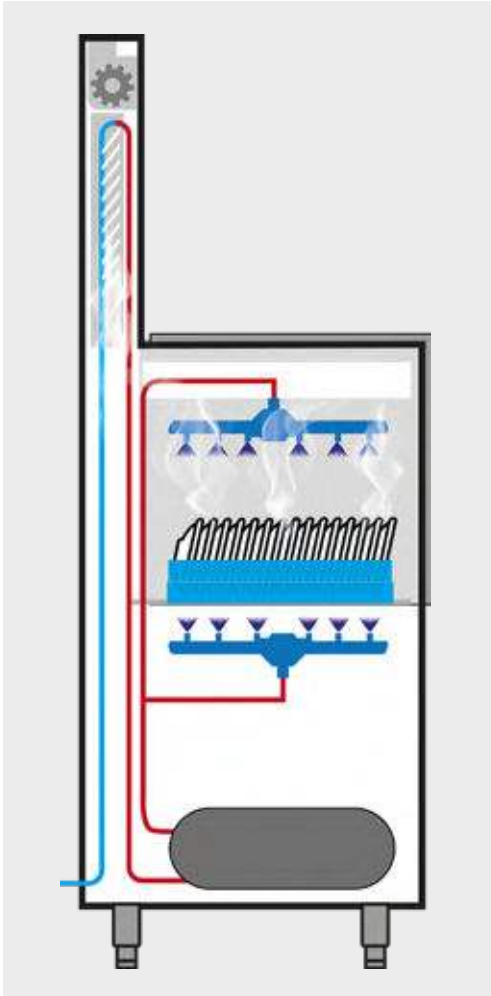

## CONDENSADOR DE VAHOS

Los lavavajillas industriales grandes generan una cantidad importante de vapor durante el proceso de aclarado.

Este vapor sale al abrir la puerta del lavavajillas, generando un exceso de humedad o gotas que caen sobre la propia máquina.

El condensador de vahos es un intercambiador de calor interno que convierte el vapor en agua.

Se utiliza en cúpulas y trenes para eliminar el vapor que sale al abrir la puerta del lavavajillas tras el aclarado.

Evita la instalación de una chimenea y sus conductos hasta el exterior.

Se aconseja cuando el local no tiene el techo muy alto.



## RECUPERADOR TÉRMICO

Cuando este proceso aprovecha el vapor ya convertido en agua caliente, reconduciéndolo hasta el calderín, pasamos a denominarlo recuperador térmico.

Este agua templada que entra en el calderín, reducirá la entrada de agua fría y consecuentemente el consumo de luz.

Es por lo tanto una inversión que se amortiza ya inicialmente porque evita la instalación y obra civil de una campana y posteriormente energía eléctrica.

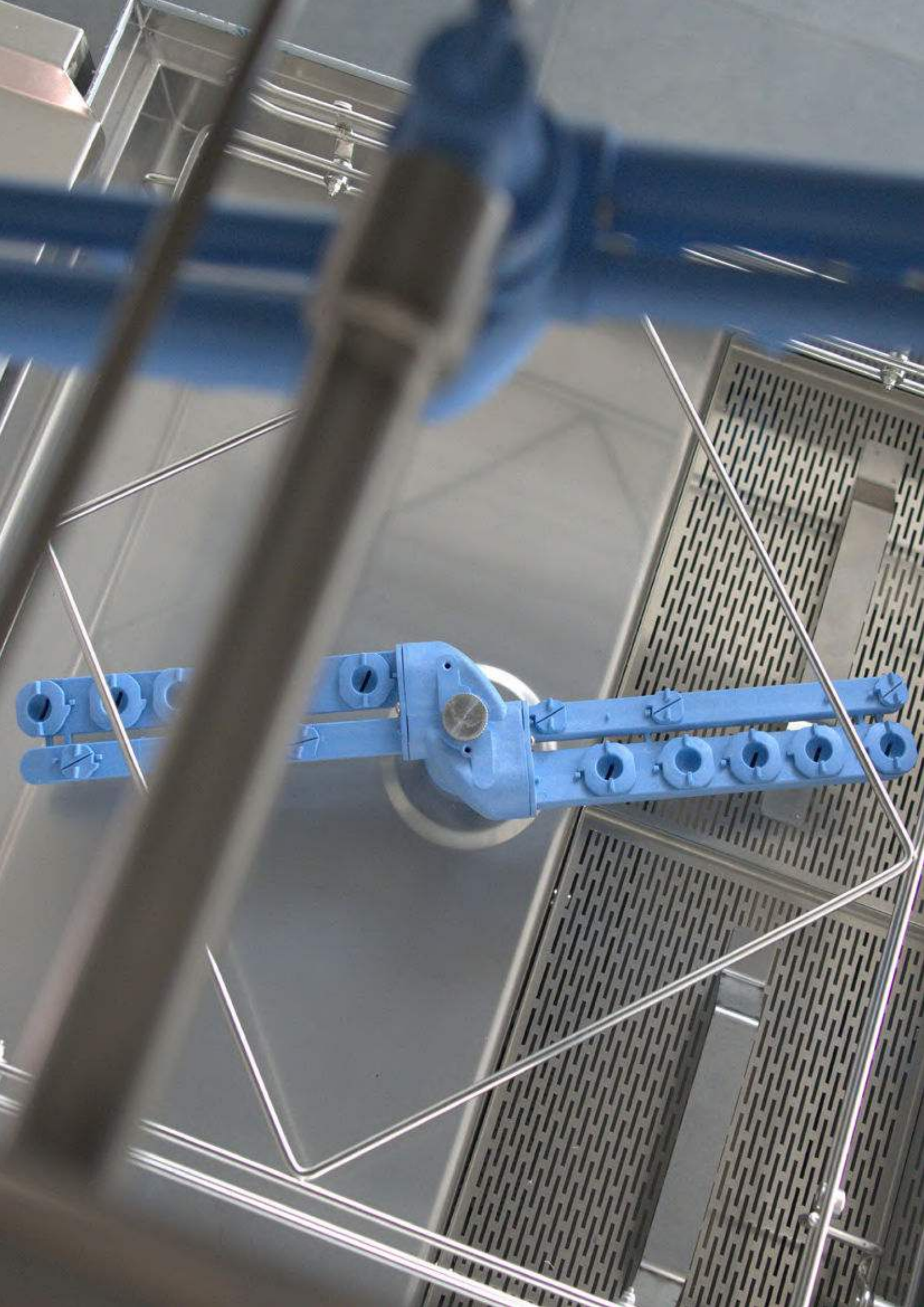

MOD E 1500 - E 2000 - E 500  
MOD MP 2000V Y CZ 360 LCD

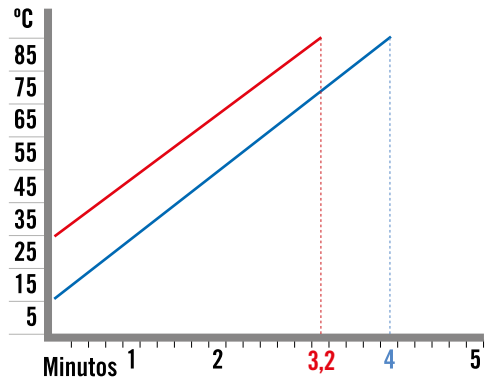

MOD MP 500V Y CZ 500 LCD

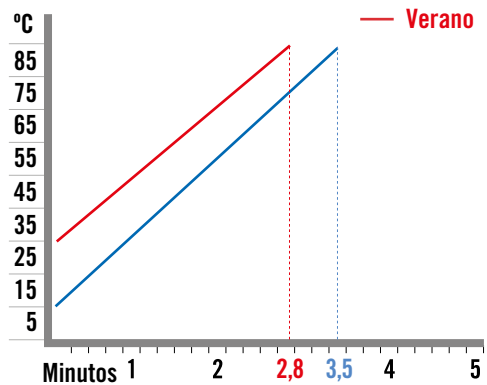

MOD MP 600V Y CZ 700 LCD

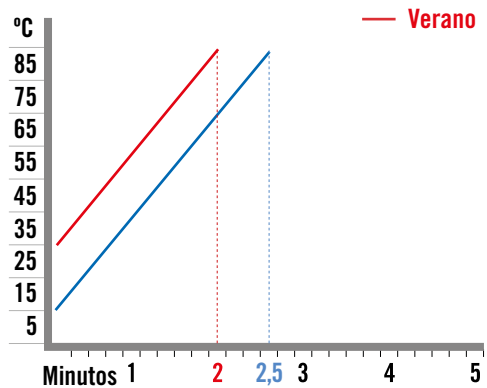

CÚPULA E6 - MP 6V - CZ 6LC

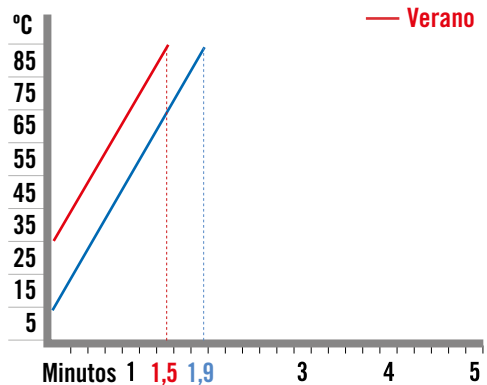

## RECUPERACIÓN TÉRMICA

La recuperación térmica es el tiempo que tarda el calderín en alcanzar la temperatura óptima para aclarar: 85°C.

Este tiempo va a depender de 4 factores: temperatura del agua de la red, consumo de agua, watos y cal.

Lejos del tiempo predefinido para los ciclos, la realidad es que esta recuperación térmica puede superar los 5´.

La producción real de una máquina depende pues del tiempo de recuperación.

Como se aprecia en estos gráficos, cada modelo necesita un tiempo. Lo importante es elegir la máquina adecuada.



# Gama Basic

 **NIKROM**



E 1500



E 2000



E 500



E CÚPULA 6

# BASIC [E]

LAVAVAJILLAS | DISWASHER | LAVEVAISELLES

 **La SERIE BASIC, monopared, está concebida para ofrecer el máximo rendimiento al mejor precio, sin mermar la calidad ni la eficiencia.**

Mantiene la filosofía general de todos los lavavajillas Nikrom:

- Lavado a presión.
- Aclarado garantizado.
- Bajo consumo energético.
- 1 ciclo de lavado, regulable.
- Micro puerta
- Antiparasitario
- Perforado para tomar detergente (excepto E1500).
- Doble filtro. Evita roturas de bomba y asegura mayor calidad en el lavado.
- Brazos muy resistentes en fibra de vidrio que garantizan el aclarado con solo 1 bar de presión
- Cúpula de altas prestaciones con 35 litros en cuba, 7 en calderín y termo-stop. Estos 3 factores conllevan un lavado más higiénico.

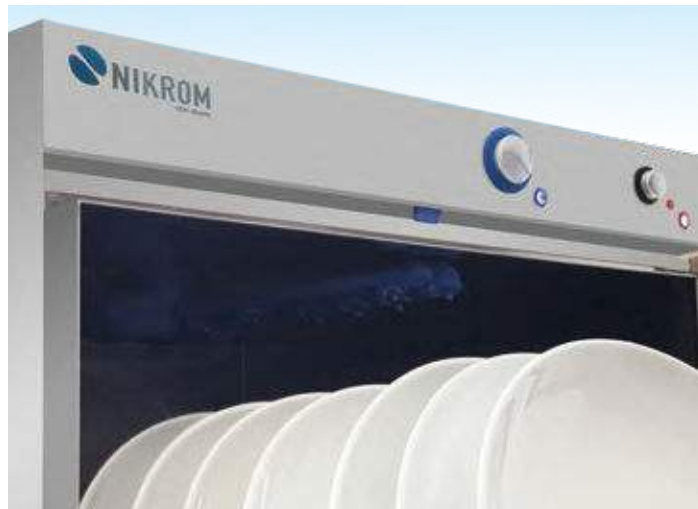

 **The BASIC SERIES, single wall, is conceived to offer the maximum performance at the best price, without diminishing quality or efficiency.**

They maintain the general philosophy of all Nikrom dishwasher:

- Pressure washing.
- Rinsing guaranteed.
- Low energy consumption.
- 1 wash cycle, adjustable.
- Micro door.
- Antiparasitic.
- Perforated to take detergent (except E1500).
- Double filter. Pump prevents breakage and ensures better quality in the wash.
- Very resistant arms in fiberglass that guarantee the rinsing with only 1 bar of pressure
- Capote model high performance with 35 liters in tank, 7 in boiler and thermo-stop. These 3 factors lead to a more hygienic wash.



 **La série BASIC, mono paroi, est conçue pour offrir la performance maximale au meilleur prix, sans diminuer la qualité ou l'efficacité.**

Ils maintiennent la philosophie générale de tous les lavevaisselle Nikrom:

- Lavage sous pression
- Rinçage garanti.
- Faible consommation d'énergie
- 1 cycle de lavage, réglable.
- Porte micro
- Antiparasitaire
- Perforé pour prendre le détergent (sauf E1500).
- Double filtre. Il évite les ruptures de pompe et assure une meilleure qualité de lavage.
- Bras très résistants en fibre de verre qui garantissent le rinçage avec seulement 1 bar de pression
- Capote haute performance de 35 litres en cuve, 7 en boiler et thermo-stop. Ces 3 facteurs conduisent à un lavage plus hygiénique



**NADA ES POR CASUALIDAD**

*Nothing is by chance*

*Rien n'est pas le resultat du hasard*

SERIE BASIC (E)		1500	2000	500	CUP 6
DIMENSIÓN CESTO-RACK SIZE-DIMENSIONS PANIER KORBGRÖSSE - DIMENSIONI BICCHIERI DIMENSÃO CESTA	CM	38x38	40x40	50x50	50x50
MAX. ALTURA VASOS-MAX. HEIGHT OF GLASSES HAUTEUR MAX. VERRES-MAX. EINSCHUBHÖHE GLÄSER MAX. ALTEZZA BICCHIERI-ALTURA MAX. OCULOS	CM	21	25	30	40
MAX. ALTURA PLATOS-DISHES MAX. HEIGHT HAUTER MAX. ASSIETTES-MAX. EINSCHUBHÖHE TELLER MAX. ALTEZZA PIATTI-ALTURA MAX. PRATOS	CM	-	-	32	41
CICLO LAVADO-WASHING CYCLES-CYCLES DE LAVAGE WASCHVORGÄNGE-CICLI DI LAVAGGIO-CICLOS LAVAGEN		1	1	1	1
BOMBA DE LAVADO-WASHING PUMP-POMPE DE LAVAGE WASCHPUMPE-POMPA DI LAVAGGIO-BOMBA DE LAVAGEM	HP	0,3	0,3	0,5	1
RESISTENCIA CALDERÍN-BOILER HEATING ELEMENT-RESISTANCE SURCHAUFFEUR-BOILERHEIZUNG RESISTENZA BOILER-RESISTÊNCIA CALDEIRA	W	2400	2400	2800	6000
RESISTENCIA CUBA-TANK HEATING ELEMENT RESISTANCE CUVE-TANKHEIZUNG-RESISTENZA VASCA RESISTÊNCIA TANQUE	W	2400	2400	2400	3500
CAPACIDAD CUBA-TANK CAPACITY-CAPACITÉ CUVE TANK FASSUNGSVERMÖGEN-CAPACITÀ VASCA CAPACIDADE TANQUE	LIT	14	15	25	35
CAPACIDAD CALDERÍN-BOILER CAPACITY-CAPACITÉ SURCHAUFFEUR-BOILER FASSUNGSVERMÖGEN CAPACITÀ BOILER-CAPACIDADE CALDEIRA	LIT	3,5	3,5	3,5	7,5
CONSUMO AGUA POR CICLO-WATER CONSUMPTION PER CYCLE-KLARSÜLWASSERVERBRAUCH PRO ZYKLUS CONSUMO ACQUA PER CICLO-CONSUMO DA ÁGUA POR CICLO	LIT	1,5	1,5	2	2
VOLTAJE-POWER SUPPLY VOLTAGE-SPANNUNG ALIMENTAZIONE ELETTRICA-TENSÃO	V	230FN	230FN	230FN	230FN 440 3N
FRECUENCIA (60 Hz opcional)	Hz	50	50	50	50
ABSORCIÓN TOTAL-TOTAL INPUT ABSORPTION TOTALE GESAMT ELEKTRO VERBRAUCH-ABSORBIMENTO TOTALE ABSORÇÃO TOTAL	A	13	13	15	10
DOBLE PUERTA - DOUBLE DOOR - DOUBLE PORTE	Si	Si	Si	Si	Si
DOSIFICADOR ABRILLANTADOR-RINSE AID DISPENSER DOSEUR-PRODUIT RINÇAGE-NACHSPÜLMITTEL DOSIERGERÄT-DOSATORE BRILLANTANTE- DISPENSADOR ABRILHANTADOR	Si	Si	Si	Si	Si
MICRO PUERTA-MICRO DOOR-PORTE MICRO MICRO TÜR - PORTA SENSOR-SENSORE PORTA	Si	Si	Si	Si	Si
DOBLE FILTRO-DOUBLE FILTER-FILTRE DOUBLE DOPPELTKER FILTER-FILTRO DUPLIO-FILTRO DOPIO	Si	Si	Si	Si	Si
FILTRO SUPERFICIE CUBA-SURFACE TANK FILTERS FILTRÉS DE SURFACE-NIVEAUSIEBE FILTRI SUPERFÍCIE VASCA-FILTRO SUPERFÍCIE TANQUE	-	-	-	-	Si
DOTACIÓN CESTOS-ENDOWMENT RACK- DOTATION PANIERS-AUSSTATUNG KÖRBE DOTAZIONE CESTELLI-DOTAÇÃO CESTAS	□ ○ ∩ ⊙	2 - - -	2 - - -	1 1 - -	1 1 - -
VISOR °C/DISPLAY °C		Opcional	Opcional	Opcional	Opcional
BOMBA DESAGÜE-DRAIN PUMP-POMPE DE VIDANGE ABWASSERPUMPE-POMPA DI SCARICO-BOMBA DE DRENO		Opcional	Opcional	Opcional	Opcional
Model K		Si	Si	Si	Si
KIT HIGIENIZACIÓN		Opcional	Opcional	Opcional	Si
DOSIFICADOR DETERGENTE-DETERGENTE DISPENSER DOSEUR DÉTERGENT-REINIGER DOSIERGERÄT DOSATORE DETERSIVO- DISPENSADOR DETERGENTE		Opcional	Opcional	Opcional	Opcional
BOMBA DE ACLARADO-RINSE PUMA-POMPE DE RINÇAGES-SPÜLPUMPE-POMPA DI RISCIAQUO		Opcional	Opcional	Opcional	Opcional
VÁLVULA ANTI RETORNO-ANTI RETURN VALVE-CLAPET ANTI-RETOUR-RÜCKLAGVENTIL-VÁLVULA ANTI RETORNO-VÁLVOLA DI NON ROTORNO		-	-	-	-
PERFORADA PARA DETERGENTE		-	Si	Si	Si
DESCALCIFICADOR-WATER SOFTENER-ADOUCCISSEUR ENTKALKER-ADDOLCITORE-DESCALING		-	-	-	-
DIMENSIONES-DIMENSIONS-DIMENSIONS DIMENSIONEN-DIMENSÕES-DIMENSIONI	ancho fondo H	MM 430 510 630	450 510 680	580 610 825	640 700 1930
DIMENSIONES DE EMBALADO-PACKAGED DIMENSIONS-VERPACKT DIMENSIONEN DIMENSIONI EMBALLÉS-DIMENSIONI CONFEZIONATO-DIMENSÕES EMBALADO	ancho fondo H	MM 535 585 730	535 585 770	665 680 970	770 810 1470
PESO-WEIGH-POIDS-GEWICHT-PESO	KG	35	40	60	120

■ NIKROM BASIC E-1500 ■

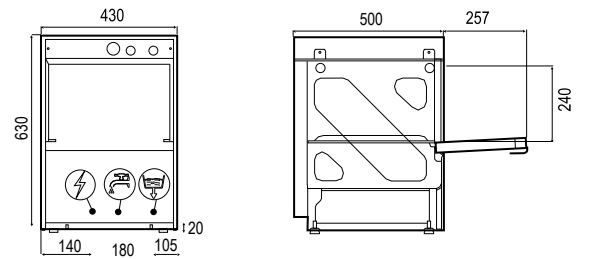

■ NIKROM BASIC E 2000 ■

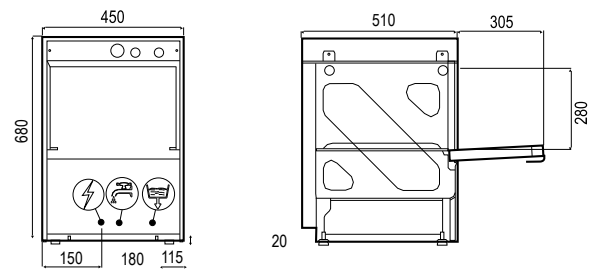

■ NIKROM BASIC E-500 ■

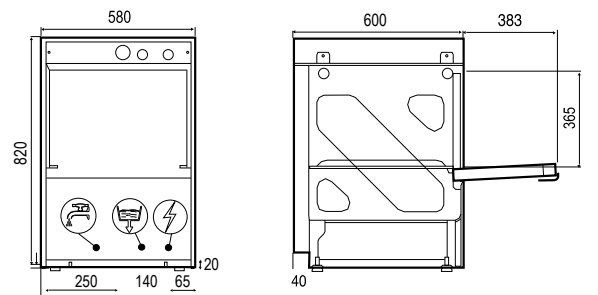

■ NIKROM BASIC CÚPULA E 6 ■

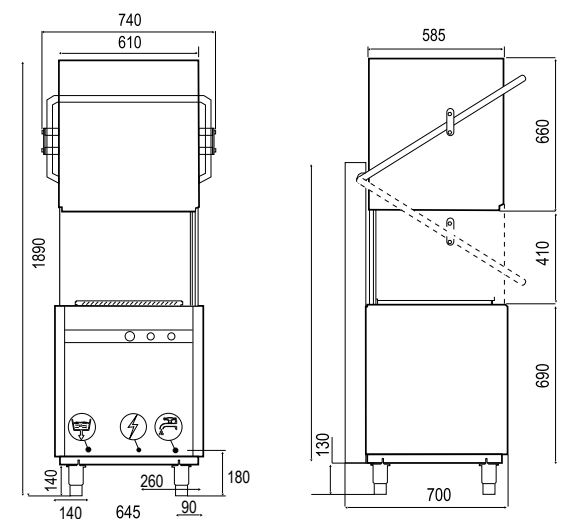

# Gama ÚNICO



MP 2000V



MP 500V



MP 600V



MP CÚPULA 6V - MP CÚPULA 9V

# ÚNICO (V)

LAVAVAJILLAS | DISWASHER | LAVEVAISELLES

## Los modelos "ÚNICO", son únicos en su serie.

- Lavado a presión.
- Aclarado garantizado.
- Bajo consumo energético.
- 2 ciclos de lavado, regulables: Invierno y verano.
- Visor de temperatura.
- Micro puerta
- Antiparasitario
- Perforado para toma de detergente.
- Doble filtro.
- Válvula anti-retorno.
- Cableado preparado para bomba desagüe automático y dosificador de jabón.
- Brazos con difusores.
- Termostop en modelos trifásicos.
- Modelos con descalcificador incorporado.
- El kit de bomba de desagüe es común a todos los modelos.
- La válvula anti-retorno evita que: El calderín se vacíe y contamine el agua de la red con químicos. Se queme la resistencia.
- Los modelos "D", con descalcificador incorporado, bajan 25° la dureza del agua. Evitan averías, alargan más la vida de las máquinas y ofrecen mejor acabado. Precisan de 2,5 bares de presión.

## The UNICO models are unique in their series.

- Pressure washing
- Rinsing guaranteed.
- Low energy consumption
- 2 wash cycles, adjustable: Winter and summer.
- Temperature screen.
- Micro door
- Antiparasitic
- Perforated for taking detergent.
- Double filter.
- Anti-return valve.
- Wiring prepared for automatic drainage pump and soap dispenser.
- Arms with diffusers.
- Thermostop in three-phase models.
- Models with water softener.
- The drain pump kit is common to all models.
- The anti-return valve prevents: The boiler empties and contaminates the water of the network with chemicals. It burns the resistance.
- The "D" models, with water softener, lower the hardness of the water by 25°. They avoid breakdowns, lengthen the life of the machines and offer a better finish. They require 2.5 bars of pressure.

## Les modèles "ÚNICO" sont uniques dans leur série.

- Lavage sous pression.
- Rinçage garanti.
- Faible consommation d'énergie
- 2 cycles de lavage, réglables: hiver et été.
- Écran de température.
- Porte micro.
- Antiparasitaire.
- Perforé pour la prise de détergent.
- Double filtre.
- Clapet anti-retour.
- Câblage préparé pour pompe de drainage automatique et distributeur de savon.
- Bras avec des diffuseurs.
- Thermostop dans les modèles triphasés.
- Modèles avec adoucisseur intégré.
- Le kit de pompe de vidange est commun à tous les modèles.
- Le clapet anti-retour empêche que: La chaudière se vide et contamine l'eau du réseau avec des produit chimiques.
- Les modèles "D", avec adoucisseur intégré, abaissent la dureté de l'eau de 25°. Ils évitent les pannes. A llongent la durée de vie des machines et offrent une meilleure finition. Ils nécessitent 2,5 bars de pression.



**ECOLÓGICOS Y DE BAJO CONSUMO**

*Ecological and low consumption*

*Ecologique et faible consommation*

SERIE ÚNICO (MPV)		2000	500	600	CUP 6	CUP 9
DIMENSIÓN CESTO-RACK SIZE-DIMENSIONS PANIER KORBGRÖSSE - DIMENSIONI BICCHIERI DIMENSÃO CESTA	CM	40x40	50x50	50x50	50x50	50x50
MAX.ALtura VASOS-MAX. HEIGHT OF GLASSES HAUTEUR MAX. VERRES-MAX. EINSCHUBHÖHE GLÄSER MAX. ALTEZZA BICCHIERI-ALTURA MAX. OCULOS	CM	25	30	30	40	40
MAX.ALtura PLATOS-DISHES MAX. HEIGHT HAUTER MAX. ASSIETTES-MAX. EINSCHUBHÖHE TELLER MAX.ALTEZZA PIATI-ALTURA MAX.PRATOS	CM	-	32	32	41	41
CICLO LAVADO-WASHING CYCLES-CYCLES DE LAVAGE WASCHVORGÄNGE-CICLI DI LAVAGGIO-CICLOS LAVAGEN		2	2	2	2	2
BOMBA DE LAVADO-WASHING PUMP-POMPE DE LAVAGE WASCHPUMPE-POMPA DI LAVAGGIO-BOMBA DE LAVAGEM	HP	0,3	1	1	1	1
RESISTENCIA CALDERÍN-BOILER HEATING ELEMENTRESISTANCE SURCHAUFFEUR-BOILERHEIZUNG RESISTENZA BOILER-RESISTÊNCIA CALDEIRA	W	2800	3200	4500	6000	9000
RESISTENCIA CUBA-TANK HEATING ELEMENT RESISTANCE CUVE-TANKHEIZUNG-RESISTENZA VASCA RESISTÊNCIA TANQUE	W	2400	2400	2400	3500	3500
CAPACIDAD CUBA-TANK CAPACITY-CAPACITÉ CUVE TANK FASSUNGSVERMÖGEN-CAPACITÀ VASCA CAPACIDADE TANQUE	LIT	15	25	25	35	35
CAPACIDAD CALDERÍN-BOILER CAPACITY-CAPACITÉ SURCHAUFFEUR-BOILER FASSUNGSVERMÖGEN CAPACITÀ BOILER-CAPACIDADE CALDEIRA	LIT	3,5	7,5	7,5	10	10
CONSUMO AGUA POR CICLO-WATER CONSUMPTION PER CICLE-KLARSPULWASSERBRAUCH PRO ZYKLUS CONSUMO ACQUA PER CICLO-CONSUMO DA ÁGUA POR CICLO	LIT	1,5	2	2	2	2
VOLTAJE-POWER SUPPLY VOLTAGE-SPANNUNG ALIMENTAZIONE ELETTRICA-TENSÃO	V	230FN	230FN	230FN 440 3N	230FN 440 3N	230FN 440 3N
FRECUENCIA (60 Hz OPCIONAL)	Hz	50	50	50	50	50
ABSORCIÓN TOTAL-TOTAL INPUT ABSORPTION TOTALE GESAMT ELEKTRO VERBRAUCH-ABSORBIMENTO TOTALE ABSORÇÃO TOTAL	A	13	18	7,5	10	14
DOBLE PUERTA - DOUBLE DOOR - DOUBLE PORTE		Si	Si	Si	Si	Si
DOSIFICADOR ABRILLANTADOR-RINSE AID DISPENSER DOSEUR-PRODUIT RINÇANGE-NACHSPÜLMITTEL DOSIERGERÄT-DOSATORE BRILLANTANTE- DISPENSADOR ABRILHANTADOR		Si	Si	Si	Si	Si
MICRO PUERTA-MICRO DOOR-PORTE MICRO MICRO TÜR - PORTA SENSOR-SENSORE PORTA		Si	Si	Si	Si	Si
DOBLE FILTRO-DOUBLE FILTER-FILTRE DOUBLE DOPPELTER FILTER-FILTRO DUPLIO-FILTRO DOPIO		Si	Si	Si	Si	Si
FILTRO SUPERFICIE CUBA-SURFACE TANK FILTERS FILTRIS DE SURFACE-NIVEAUSIEBE FILTRI SUPERFICIE VASCA-FILTRO SUPERFICIE TANQUE		-	-	-	Si	Si
	□ ○ ○ ○ □	2 - 1 1 -	1 1 1 1 -	1 1 1 1 -	1 1 1 1 -	1 1 1 1 -
VISOR/DISPLAY		Si	Si	Si	Si	Si
BOMBA DESAGÜE-RAIN PUMP-POMPE DE VIDANGE ABWASSERPUMPE-POMPA DI SCARICO-BOMBA DE DRENO	Pre- instal	Pre- instal	Pre- instal	Pre- instal	Pre- instal	Pre- instal
Model K		Si	Si	Si	Si	Si
KIT HIGIENIZACIÓN	Opcional	Opcional	Si	Si	Si	
PREINSTALACIÓN DE DETERGENTE	Si	Si	Si	Si	Si	
DOSIFICADOR DETERGENTE-DETERGENTE DISPENSER DOSEUR DÉTERGENT-REINIGER DOSIERGERÄT DOSATORE DETERSIVO- DISPENSADOR DETERGENTE	Opcional	Opcional	Opcional	Opcional	Opcional	
BOMBA DE ACLARADO-RINSE PUMA-POMPE DE RINÇAGES-SPÜLPUMPE-POMPA DI RISCIAQUO	Opcional	Opcional	Opcional	Opcional	Opcional	
DESCALCIFICADOR-WATER SOFTENER-ADOUCCISSEUR ENTKALKER-ADDOLCITORE-DESCALING	Opcional	Opcional	Opcional	Opcional	Opcional	
VÁLVULA ANTI RETORNO-ANTI RETURN VALVE-CLAPET ANTI-RETOUR-RÜCKKLAGVENTIL-VÁLVULA ANTI RETORNO-VALVOLA DI NON ROTORNO	Si	Si	Si	Si	Si	
DIMENSIONES-DIMENSIONS-DIMENSIONS DIMENSIONEN-DIMENSOES-DIMENSIONI	ancho fondo H	MM 450 510 680	MM 580 610 825	MM 580 610 825	MM 640 700 1900	MM 640 700 1900
DIMENSIONES DE EMBALADO-PACKAGED DIMENSIONS-VERPACKT DIMENSIONEN DIMENSIONS EMBALLÉS-DIMENSIONI CONFEZIONATO-DIMENSOES EMBALADO	ancho fondo H	MM 535 585 770	MM 665 680 970	MM 665 680 970	MM 770 810 1470	MM 770 810 1470
PESO-WEIGH-POIDS-GEWICHT-PESO	KG	40	62	62	120	120

■ NIKROM ÚNICO MVP 2000 ■

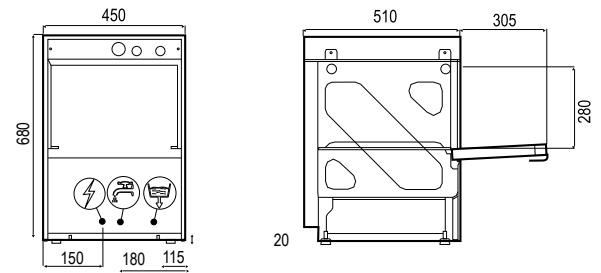

■ NIKROM ÚNICO MVP 500 / MVP 600 ■

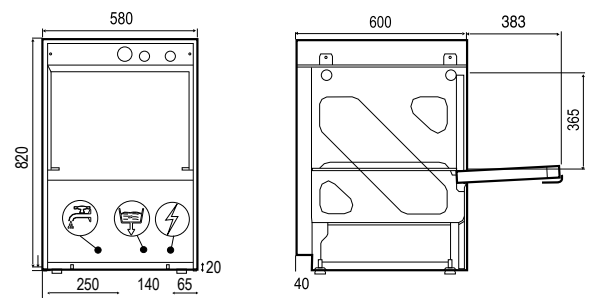

■ NIKROM ÚNICO MVP CÚPULA 6 / CÚPULA 9 ■

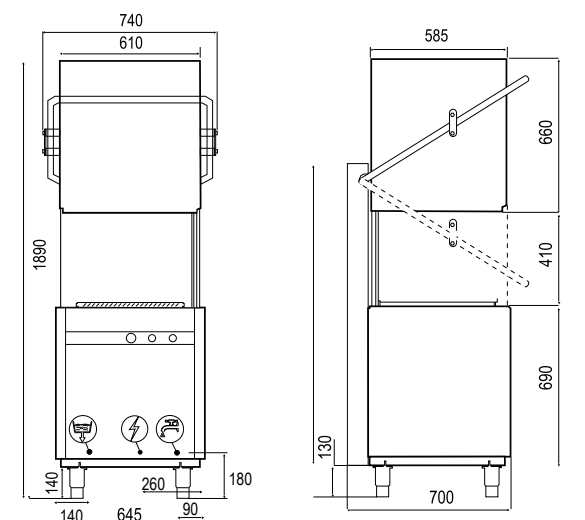

# Gama STILE

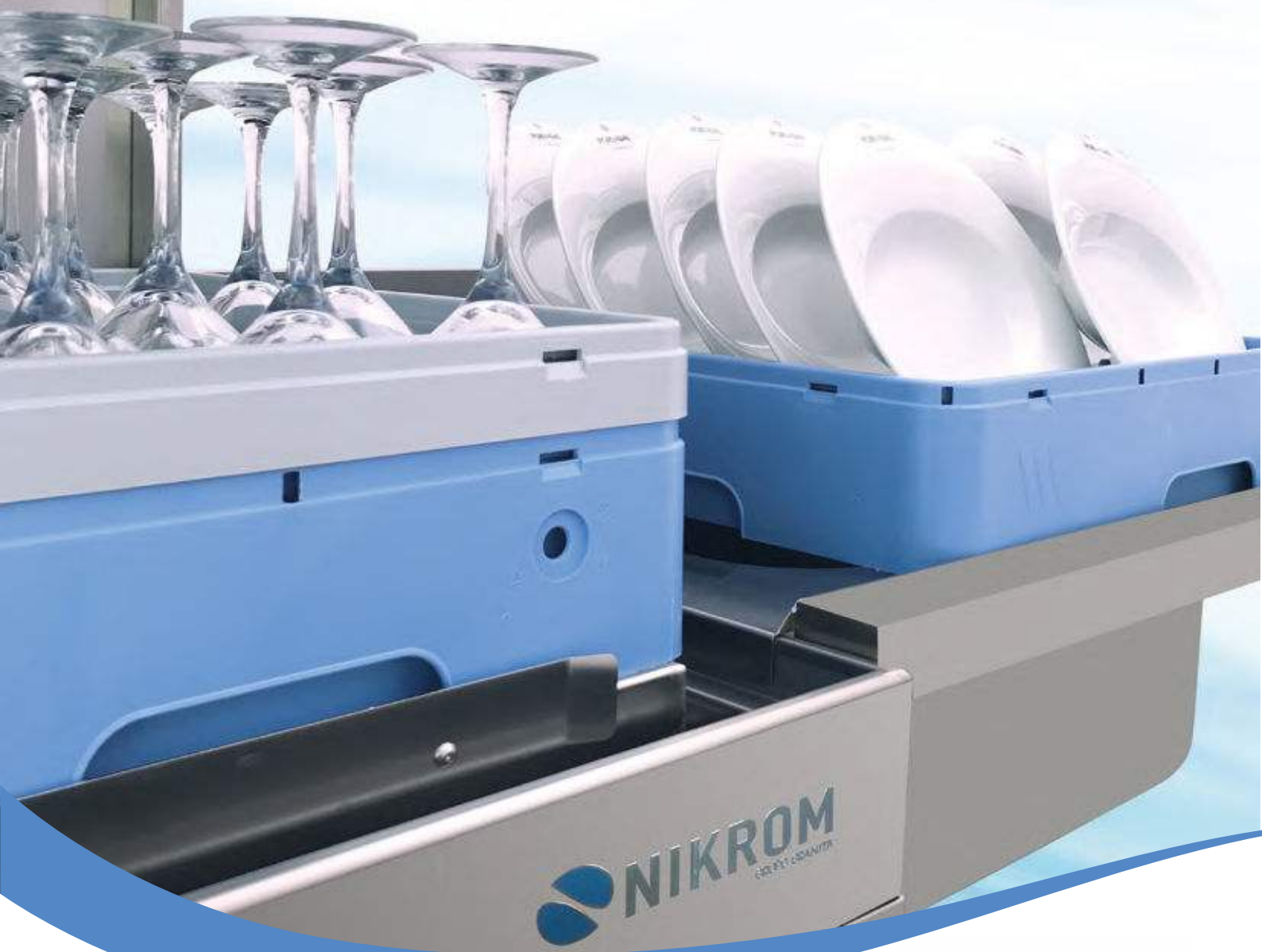

CZ 360 LCD



CZ 500 LCD - CZ 600 LCD



CZ 700 LCD



CZ CÚPULA LCD 6 - 9 - 12

# STILE (LCD)

LAVAVAJILLAS | DISWASHER | LAVEVAISELLES

## STILE: electrónico, de doble pared y muy profesional Stile es ecológico y eficiente

Reúne todas las cualidades de la gama único:

- Lavado a presión, aclarado garantizado y bajo consumo energético.
- Seguro, higiénico y cómodo.

Pero además incorpora:

- 6 programas de lavado. Económico, rápido, medio, largo, aclarado en frío, regeneración Mod "D".
- Visor de la temperatura de la cuba y del calderín.
- Diferencial  $\Delta T$  que garantiza un aclarado higiénico.
- Función "economy".
- Autodiagnos.
- Avisos sonoros.
- Contador de lavados.
- Termostop.

## STILE: electronic, double-wall and very professional Stile is ecological and efficient

With all the qualities of the UNICO:

- Pressure washing, guaranteed rinsing and low energy consumption.
- Safe, hygienic and comfortable.

Models, but also incorporates:

- 6 washing programs.
- Temperature screen of the tank and the boiler.
- Differential  $\Delta T$  that guarantees an hygienic rinse.
- Function "economy".
- Self-diagnosis.
- Sound warnings.
- Termostop.

## STILE: électronique, à double paroi et très professionnel Stile est écologique et efficace

Avec toutes les qualités de la gamme UNICO:

- Lavage à pression, rinçage garanti et faible consommation d'énergie.
- Sûr, hygiénique et confortable.

Mais en plus:

- 6 programmes de lavage.
- Écran de la température de la cube et de la chaudière.
- Différentiel  $\Delta T$  garantissant un rinçage hygiénique.
- Fonction "économie".
- Auto-diagnostic.
- Avertissements sonores.
- Termostop.

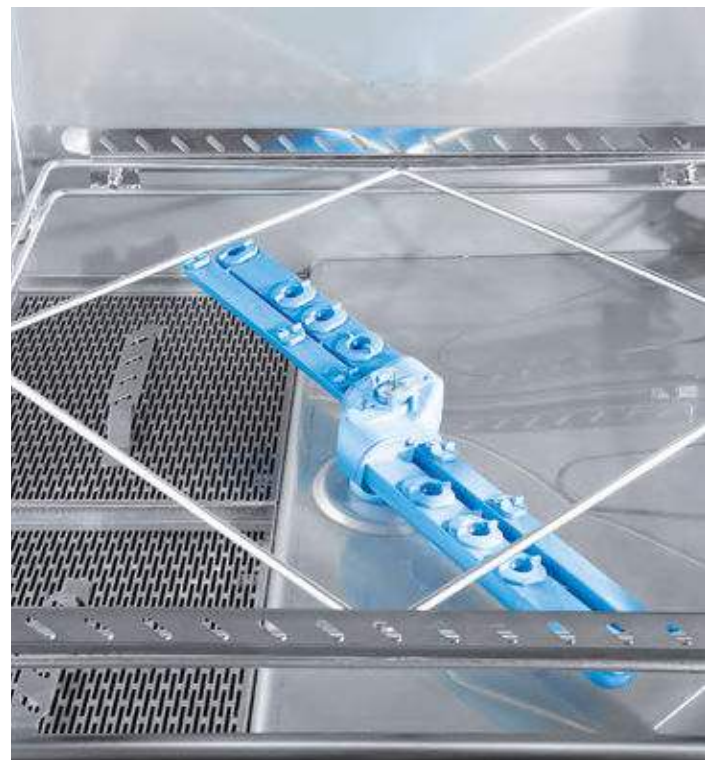

**PENSADO HASTA EL MÁS  
MÍNIMO DETALLE**

*Thought to the smallest detail*

*Pensée au plus minimum  
détail*



# Gama LAVAUTENSILIOS



LU 564 V



LU 568 V



LU 878 V



LU 1288 PLUS

# LAVAUTENSILIOS

UTENSILS WASHER | LAVE BATTERIES

## En los lavautensilios Nikrom predomina la potencia y altura de lavado.

Desde el pequeño lavabandejas de 60\*40 para panadería, hasta los grandes lava perolas con 80 cm de altura.

Son máquinas muy robustas, dirigidas a actividades donde se usen grandes recipientes y que necesiten quitar grasa o similares, por lo que son muy valorados en el sector de la panadería, pastelería y heladería.

Dotados de bomba de aclarado (excepto LU 564 que no la precisa) y visor para la temperatura del calderín.

## Nikrom utensils washer: high power and washing height

From the small baking tray washers (60\*40) , to the large pan washes with 80 cm height.

They are very robust machines, aimed at activities where large containers are used and that need to remove butter or similar, that's the reason why they are highly valued in the bakery, pastry and ice cream field.

Equipped with a rinse pump (except LU 564, which does not require it) and a display for the boiler temperature.

## Dans les lavebatteries Nikrom, le plus important c'est la puissance et l' hauteur de lavage

Des petits lave plateaux 60\*40 pour boulangeries, jusqu'aux grands pour casseroles de 80 cm.

Ce sont des machines très robustes, destinées aux activités où sont utilisés de grands récipients et qui ont besoin d'éliminer les graisses ou similaires, c'est pour ça qu'elles sont très appréciées dans le secteur de la boulangerie, de la pâtisserie et de la crème glacée.

Equipés avec pompe de rinçage (sauf LU 564 qui n'en a pas besoin).



**PENSADO HASTA EL MÁS  
MÍNIMO DETALLE**

**THOUGHT TO THE SMALLEST  
DETAIL**

**PENSÉE AU PLUS MINIMUM  
DÉTAIL**

LAVAUTENSILIOS LU		LU 564	LU 568	LU 878	LU 1288
DIMENSIÓN CESTO-RACK SIZE-DIMENSIONS PANIER KORBGRÖSSE - DIMENSIONI BICCHIERI DIMENSIÃO CESTA	CM	50x50/60	54x65	80x70	126x80
MAX.ALtura VASOS-MAX. HEIGHT OF GLASSES HAUTEUR MAX. VERRES-MAX. EINSCHUBHÖHE GLÄSER MAX. ALTEZZA BICCHIERI-ALTURA MAX.ÓCULOS	CM	41	80	80	80
MAX.ALtura PLATOS-DISHES MAX. HEIGHT HAUTER MAX. ASSIETTES-MAX. EINSCHUBHÖHE TELLER MAX.ALTEZZA PIATI-ALTURA MAX.PRATOS	CM	41	80	80	80
CICLO LAVADO-WASHING CYCLES-CYCLES DE LAVAGE WASCHVORGÄNGE-CICLI DI LAVAGGIO-CICLOS LAVAGEN		2	2	2	2
BOMBA DE LAVADO-WASHING PUMP-POMPE DE LAVAGE WASCHPUMPE-POMPA DI LAVAGGIO-BOMBA DE LAVAGEM	HP	1	2,7	2,7x2	3,7x2
RESISTENCIA CALDERÍN-BOILER HEATING ELEMENTRESISTANCE SURCHAUFFEUR-BOILERHEIZUNG RESISTENZA BOILER-RESISTÊNCIA CALDEIRA	W	4500	6000	9000	9000
RESISTENCIA CUBA-TANK HEATING ELEMENT RESISTANCE CUVE-TANKHEIZUNG-RESISTENZA VASCA RESISTÊNCIA TANQUE	W	2400	3500	4500	9000
CAPACIDAD CUBA-TANK CAPACITY-CAPACITÉ CUVE TANK FASSUNGSVERMÖGEN-CAPACITÀ VASCA CAPACIDADE TANQUE	LIT	30	45	70	100
CAPACIDAD CALDERÍN-BOILER CAPACITY-CAPACITÉ SURCHAUFFEUR-BOILER FASSUNGSVERMÖGEN CAPACITÀ BOILER-CAPACIDADE CALDEIRA	LIT	7,5	10	13	17
CONSUMO AGUA POR CICLO-WATER CONSUMPTION PER CICLE-KLARSÜLWASSERVEBRAUCH PRO ZYKLUS CONSUMO ÁGUA PER CICLO-CONSUMO DA ÁGUA POR CICLO	LIT	2	3	4	5
VOLTAJE-POWER SUPPLY VOLTAGE-SPANNUNG ALIMENTAZIONE ELETTRICA-TENSÃO	V	230FN 440 3N	440 3N	440 3N	440 3N
FRECUENCIA (60 Hz OPCIONAL)	Hz	50	50	50	50
ABSORCIÓN TOTAL-TOTAL INPUT ABSORPTION TOTALE GESAMT ELEKTRO VERBRAUCH-ABSORBIMENTO TOTALE ABSORÇÃO TOTAL	A	7,5	11	16	14
DOBLE PUERTA - DOUBLE DOOR - DOUBLE PORTE		Si	Si	Si	Si
DOSIFICADOR ABRILLANTADOR-RINSE AID DISPENSER DOSEUR-PRODUIT RINÇANGE-NACHSPÜLMITTEL DOSIERGERÄT-DOSATORE BRILLANTANTE- DISPENSADOR ABRILHANTADOR		Opcional	Opcional	Opcional	Opcional
MICRO PUERTA-MICRO DOOR-PORTE MICRO MICRO TÜR - PORTA SENSOR-SENSORE PORTA		Si	Si	Si	Si
DOBLE FILTRO-DOUBLE FILTER-FILTRE DOUBLE DOPPELTKTER FILTER-FILTRO DUPLIO-FILTRO DOPIO		Si	Si	Si	Si
FILTRO SUPERFICIE CUBA-SURFACE TANK FILTERS FILTRÉS DE SURFACE-NIVEAUSIEBE FILTRI SUPERFICIE VASCA-FILTRO SUPERFICIE TANQUE		-	Si	Si	Si
DOTACIÓN CESTOS-ENDOWMENT RACK- DOTATION PANIERS-AUSSTATUNG KÖRBE DOTAZIONE CESTELLI-DOTAÇÃO CESTAS	□ ○ ○ ○	1 - - 1	- - - 1	- - - 1	- - - 1
VISOR °C/DISPLAY °C		Si	Si	Si	Si
BOMBA DESAGÜE-DRAIN PUMP-POMPE DE VIDANGE ABWASSERPUMPE-POMPA DI SCARICO-BOMBA DE DRENO		Opcional	Opcional	Opcional	Opcional
Model K		Si	Si	Si	Si
KIT HIGIENIZACIÓN		Si	Si	Si	Si
PREINSTALACIÓN DE DETERGENTE		Si	Si	Si	Si
DOSIFICADOR DETERGENTE-DETERGENTE DISPENSER DOSEUR DÉTERGENT-REINIGER DOSIERGERÄT DOSATORE DETERSIVO- DISPENSADOR DETERGENTE		Opcional	Opcional	Opcional	Opcional
BOMBA DE ACLARADO-RINSE PUMA-POMPE DE RINÇAGES-SPÜLPUMPE-POMPA DI RISCACQUO		Opcional	0,33	0,33	0,33
VÁLVULA ANTI RETORNO-ANTI RETURN VALVE-CLAPET ANTI-RETOUR-RÜCKLAGVENTIL-VÁLVULA ANTI RETORNO-VALVOLA DI NON ROTORNO		Si	Si	Si	Si
DESCALCIFICADOR-WATER SOFTENER-ADOUCCISSEUR ENTKALKER-ADDOLCITORE-DESCALING		Opcional	-	-	-
DIMENSIONES-DIMENSIONS-DIMENSIONS DIMENSIONEN-DIMENSOES-DIMENSIONI	ancho fondo H	MM 580 700 970	670 800 2180	920 850 2350	1440 1020 2350
DIMENSIONES DE EMBALADO-PACKAGED DIMENSIONS-VERPACKT DIMENSIONEN DIMENSIONS EMBALLÉS-DIMENSIONI CONFEZIONATO-DIMENSOES EMBALADO	ancho fondo H	MM 665 810 960	775 910 1850	950 880 1925	1490 1060 2160
PESO-WEIGH-POIDS-GEWICHT-PESO	KG	70	130	150	200

### NIKROM LU 564

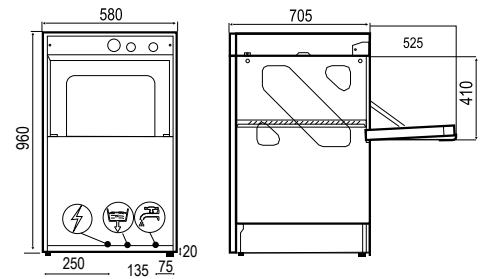

### NIKROM LU 568

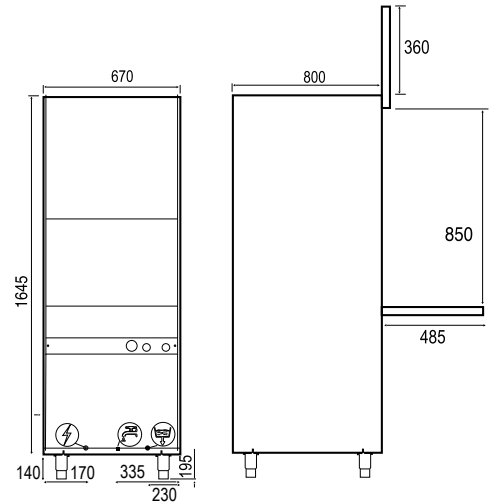

### NIKROM LU 878

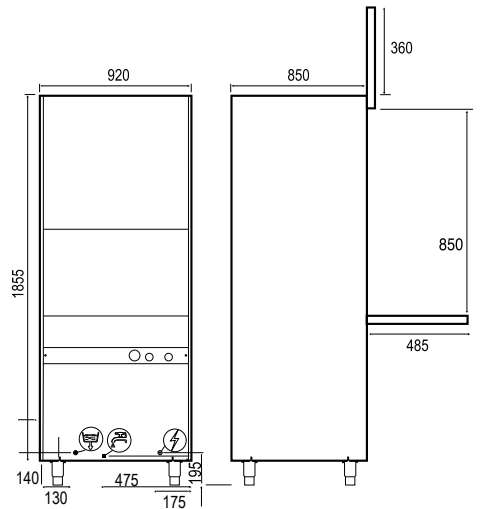

### NIKROM LU 1288

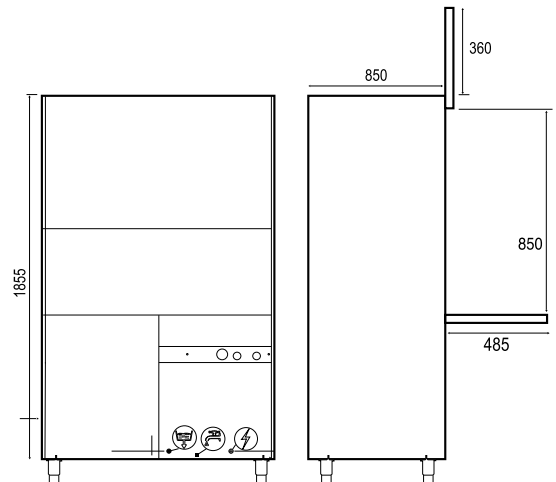

# Gama TRENES



A-1800 | S | C | SC  
A-2100 | S | C | SC  
A-3000 | S | C | SC



A-3000 PLUS | S | C | SC



A-3600 | S | C | SC



A-4500 | S | C | SC

# TRENES DE ARRASTRE

CONVEYOR DISHWASHERS / CONVOYEURS À PANIERS

## HIGIÉNICOS Y ROBUSTOS

- Los trenes de cestas Nikrom se caracterizan por:
    - Su altura de lavado: 46 cm
    - Robustez: estructura muy sólida, con carrocería embutida para evitar la dilatación, doble pared para el aislamiento acústico y térmico y bombas verticales autolimpiables.
    - Su seguridad: mandos a 24 v.
    - Su bajo consumo: economizador en cada fase.
  - Cada modelo cuenta con las funciones que le permiten obtener un magnífico lavado para la producción que se requiere.
  - Los modelos "C" con condensador de vapor-recuperador térmico:
    - Evitan la instalación de una campana o una aspiración conducida al exterior para eliminar los vahos.
    - Reduce el consumo energético puesto que el agua de la condensación (aprox 45°) la reconduce al calderín.
    - Imprescindible si no se puede conectar el tren al agua caliente (50°).
- \* Los problemas de espacio se pueden resolver con mesas mecanizadas o curvas motorizadas.



## HYGIENIC AND ROBUST

- The Nikrom conveyor washers are characterized by:
    - Its washing height: 46 cm
    - Robustness: very solid structure, with embedded bodywork to avoid dilation, double wall for acoustic and thermal insulation and self-cleaning vertical pumps.
    - Your security: 24v controls.
    - Its low consumption: economizer in each phase.
  - Each model has the functions that allow you to obtain a magnificent wash for the production that is required.
  - The "C" models with steam condenser-thermal recovery are very interesting: They avoid the installation of a hood or an aspiration driven outdoors to eliminate vapors.
    - Reduces energy consumption since water from the condensation (approx 45°) is brought back to the boiler.
    - Essential if you can not connect the conveyor washer to the water hot (50°).
- Space problems can be solved with mechanized tables or motorized curves.



## HYGIÉNIQUE ET ROBUSTE

- Les convoyeurs avec paniers Nikrom sont caractérisés par:
    - Sa hauteur de lavage: 46 cm
    - Robustesse: structure très solide, avec corps intégré pour éviter la dilatation, double paroi pour l'isolation acoustique et thermique et pompes verticales autonettoyantes.
    - Sa sécurité: les contrôles 24v.
    - Sa faible consommation: économiseur dans chaque phase.
  - Chaque modèle a les fonctions qui vous permettent d'obtenir un lavage magnifique pour la production requise.
  - Les modèles "C" avec condensateur vapeur-recupérateur thermique sont très intéressants:
    - Ils évitent l'installation d'une hotte ou d'une aspiration dirigée vers l'extérieur pour éliminer les vapeurs.
    - Réduisent la consommation d'énergie puisque l'eau de condensation (environ 45°) la ramène à la chaudière.
    - Essentiel si le convoyeur ne peut pas être connecté à l'eau chaude (50°).
- Les problèmes d'espace peuvent être résolus avec des tables mécanisées ou des courbes motorisées.





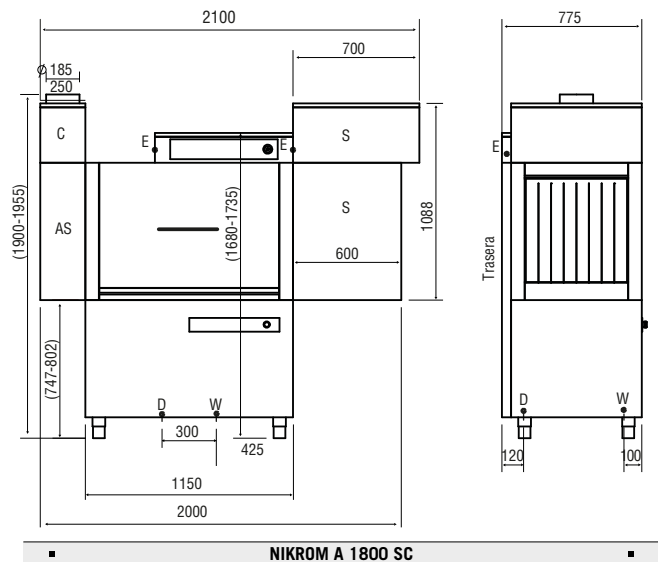

**NIKROM A 1800 SC**

2110 abierto.  
Antisalpicadero siempre opcional.

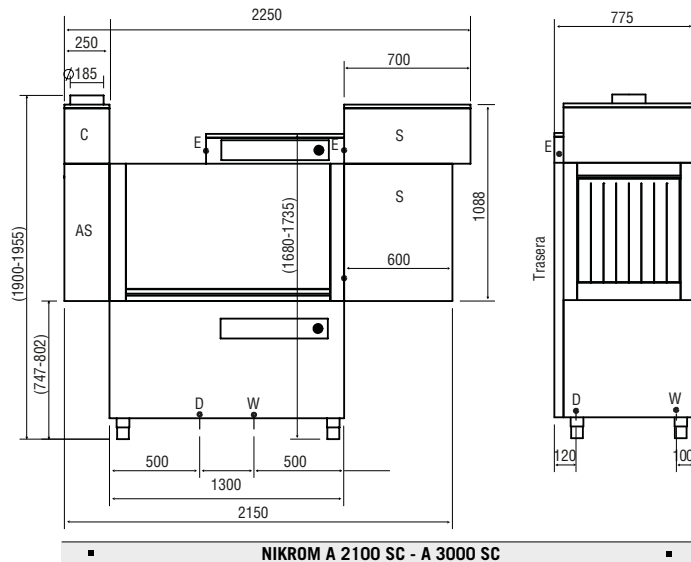

**NIKROM A 2100 SC - A 3000 SC**

2110 abierto.  
Antisalpicadero entrada de serie. Antisalpicadero salida de serie en A 3000.

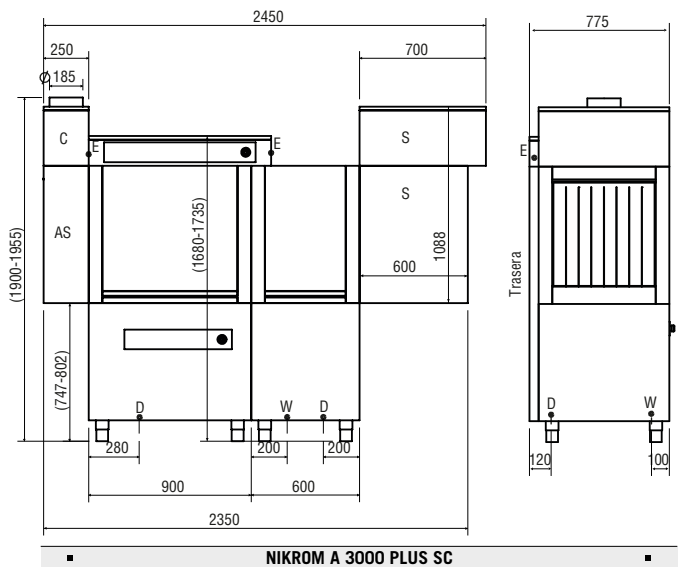

**NIKROM A 3000 PLUS SC**

2110 abierto.  
Antisalpicadero entrada de serie. Antisalpicadero salida de serie si no lleva secado.

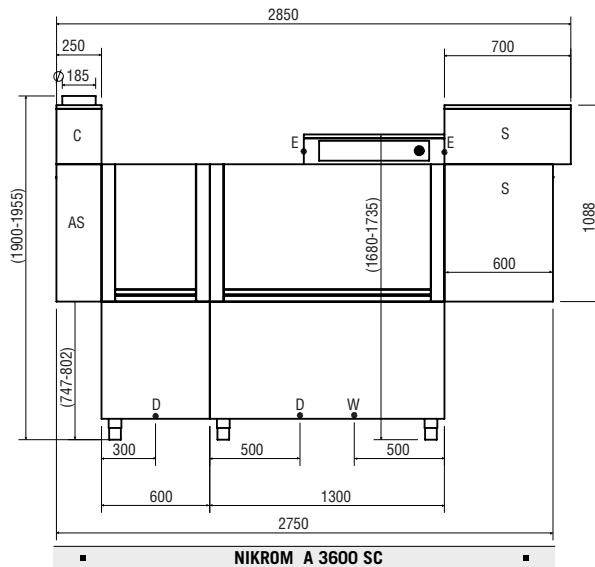

**NIKROM A 3600 SC**

2110 abierto.  
Antisalpicadero entrada de serie. Antisalpicadero salida de serie si no lleva secado.

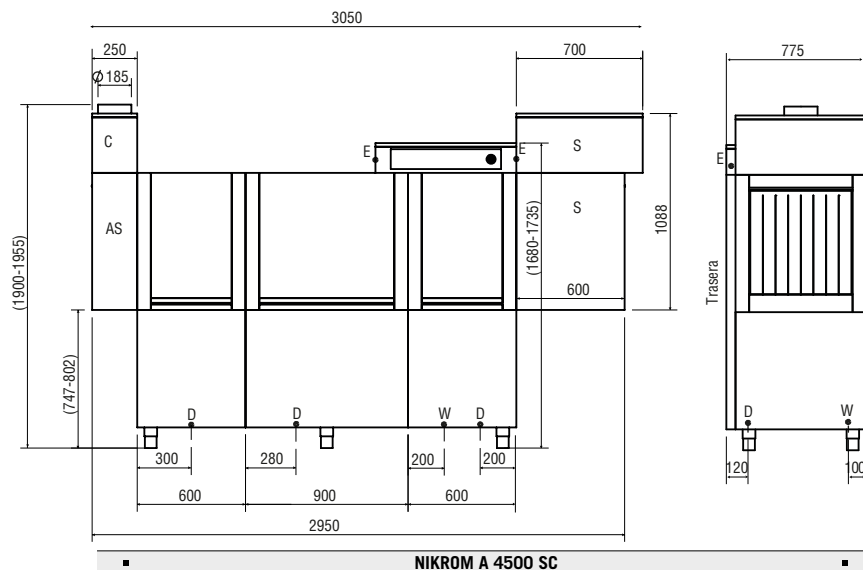

**NIKROM A 4500 SC**

2110 abierto.  
Antisalpicadero entrada de serie. Antisalpicadero salida de serie si no lleva secado.

D =  = Desagüe. ø35 mm

W =  = Toma de agua 3/4"  
Modelos condensador de vapor  
éste debe trabajar con agua fría

E =  = Toma conexión eléctrica. Sin cable.

AS = Antisalpicadero.  
C = Condensador de vapor.  
S = Túnel de secado.



Passeig dels Furs esquina Corretjers  
46790 XERESA (Valencia) España  
T +34 962 866 012  
grupogranita@ grupogranita.com  
[www.grupogranita.com](http://www.grupogranita.com)

